



# JETBOIL®

## Personal Cooking System (PCS)

PBL075, BDL001

(EN) Instructions for use

BDL002, BDL003

(FR) Notice d'utilisation

BDLFRY, BDLJAVA

(DE) Gebrauchsanleitung

(ES) Instrucciones de uso

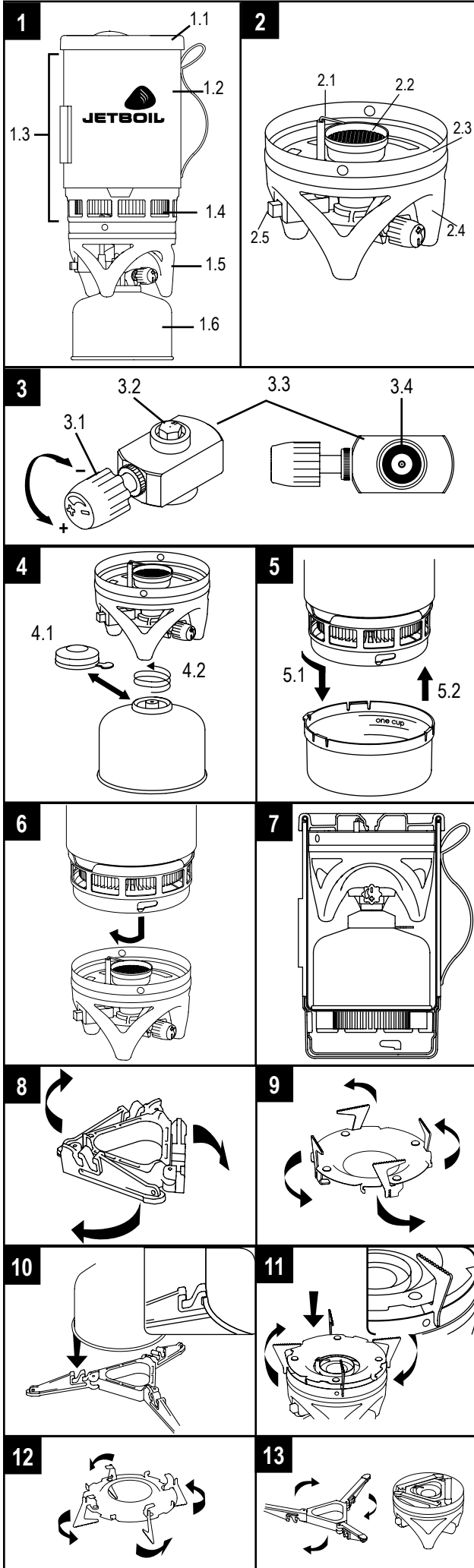

For additional diagrams and FAQs, visit:

Jetboil, Inc.  
540 North Commercial Street  
Manchester, NH 03101 U.S.A.  
T: 1-603-518-1600  
F: 1-603-518-1619  
www.jetboil.com  
info@jetboil.com

[www.jetboil.com](http://www.jetboil.com)

## (EN) ENGLISH

**Important: Read these instructions for use carefully. Familiarize yourself with the appliance before connecting it to its gas container. Keep these instructions for future reference.**

DANGER! FAILURE TO COMPLY WITH THESE INSTRUCTIONS MAY RESULT IN DEATH, BRAIN DAMAGE, SERIOUS INJURIES AND BURNS, OR PROPERTY DAMAGE.

USE OUTDOORS ONLY

## FOR YOUR SAFETY

If you smell gas:

1. Do not attempt to light appliance.
2. Extinguish any open flame.
3. Disconnect from fuel supply.

## FOR YOUR SAFETY

**Do not store or use gasoline or any other liquids with flammable vapors in the vicinity of this or any other appliance.**

^ <b>DANGER</b>	<b>CARBON MONOXIDE HAZARD</b>
	This appliance can produce carbon monoxide which has no odor.
	Using it in an enclosed space can kill you.
	Never use this appliance in an enclosed space such as a camper, tent, car, or home.

^ <b>DANGER</b>	Fuel canisters can explode.
	Keep them away from heat, direct sunlight, and sources of ignition. Canisters must be stored outdoors in a well-ventilated area out of the reach of children.

Do not use unit on a hot surface. If you cannot keep your palm on a surface for more than 5 seconds, the surface is too hot to place a fuel canister on.

If there is a leak on your appliance (smell of gas), remove it to a well-ventilated, flame-free location where the leak may be detected and stopped. If you wish to check for leaks on your appliance, do it outside. Do not try to detect leaks using a flame; use soapy water.

Accessible parts may become very hot. Keep young children away.

The PCS must be operated on a horizontal surface, at least 1 meter away from any adjacent surfaces (walls or ceilings), flammable materials, and ignition sources. Do not lean over stove. Keep hair and other body parts away from unit during ignition. Do not move, lift, or tilt PCS while burner is lit. Flaring may occur.

## SPECIFICATIONS

**Gas category:** butane under vapor pressure  
Use only with 100g or 230g Jetboil Jetpower Isobutane/Propane Gas Cartridges (sold separately). Canister must conform to the EN417 standard. It may be hazardous to attempt to fit other types of gas containers.

**Jet size:** 0.21 mm      **Gas consumption:** 100 g/hour

**Power Output:** 1,300 Watts (4,500 BTU/hour)

## ASSEMBLY

### REFERENCE DIAGRAMS:

The following diagrams shown on Page 1 are provided for reference when assembling and operating PCS:

- |                                 |                                    |
|---------------------------------|------------------------------------|
| 1. Fully assembled unit         | 8. Canister stabilizer**           |
| 2. Burner and shroud            | 9. Pot supports**                  |
| 3. Control valve                | 10. Canister stabilizer assembly** |
| 4. Canister attachment          | 11. Pot support assembly**         |
| 5. Cup and bottom cover         | 12. Pot support storage**          |
| 6. Cup and baseplate attachment | 13. Canister stabilizer storage**  |
| 7. Fully packed and stored unit | ** - Not included in all bundles   |

Detach lid (1.1) and remove burner base (1.5) and fuel cartridge (SOLD SEPARATELY) (1.6), from 1.0 liter cooking cup (1.3). If using the canister stabilizer (8) and pot supports (9), remove those as well from the 1.0 liter cooking cup (1.3).

Check that control valve (3.1) is closed (tightened clockwise), and that O-ring (3.4) is in place and in good condition before connecting to gas cartridge. Do not use this appliance if it has damaged or worn seals, or is leaking, damaged, or operating improperly.

Remove fuel cartridge cap (4.1) and set aside. Inspect seals and threads between burner base and fuel cartridge to ensure a proper seal. Hold cartridge upright and screw it securely to the burner base (4.2). Hand tighten only, and avoid cross-threading the canister.

**If using the canister stabilizer and pot supports:** Unfold stabilizer legs (8) and attach stabilizer to fuel cartridge (10). Check that fuel cartridge is centered on stabilizer, and that all three clips are engaged. Set burner base, with attached fuel cartridge and stabilizer, on a firm, level, cool surface. Unfold pot support (9), place it on top of the burner base and rotate to lock (10). Confirm that all four attachments are fully engaged, and that the support is seated and stable.

Set burner base with attached fuel cartridge on a firm, level, cool surface.

## OPERATION WARNINGS

DO NOT LEAVE JETBOIL PCS UNATTENDED WHILE IN USE.

**SAFETY NOTICE:** Always change fuel canisters in a well ventilated location, preferably outside, away from any sources of ignition, such as naked flames, pilots, electric fires, and away from other people.

<b>^</b> <b>DANGER</b>	<p>If you smell gas before control valve is opened, <b>do not attempt to ignite burner</b>. Never expose stove to flammable vapors or liquids while lighting the burner.</p> <p>It can cause an explosion or fire.</p> <p>Ensure control valve is closed (turn clockwise), and fuel canister is screwed on tightly. If smell of gas persists, disconnect fuel canister and refer to troubleshooting section.</p>
---------------------------	--

<b>^</b> <b>WARNING</b>	<p><b>Ignite burner before placing pot or cup on burner.</b> Keep burner at arm's length, away from face, during ignition. Flame can erupt and flare during ignition.</p> <p>You can be seriously burned.</p>
----------------------------	---

<b>^</b> <b>WARNING</b>	<p>Warm fuel vapor can condense in a very cold burner, spraying fuel. This can cause unsafe flaring. <b>Exercise caution in cold weather.</b></p> <p>You can be seriously burned.</p>
----------------------------	---

## OPERATING INSTRUCTIONS

Test igniter (2.5) before opening valve. If it does not spark, refer to troubleshooting section. To ignite, repeatedly press igniter button (2.5) while slowly turning control valve (3.1) ½ turn counterclockwise to open. Press igniter until flame is observed. Using control valve (3.1), adjust flame to low-to-medium setting before placing pot onto burner.

<b>^</b> <b>WARNING</b>	<p>Do not move, lift, or tilt burner while lit. Fuel can spray and cause flare-ups.</p> <p>You can be seriously burned.</p>
----------------------------	---

Remove plastic cover from bottom of cooking cup by rotating until it pulls off easily (5.1). DO NOT fry or cook foods with low moisture content. Use low flame settings when heating liquid foods to avoid boil over. Add liquid or liquid food to the cooking cup. DO NOT HEAT EMPTY COOKING CUP. **Do not fill above 0.5 l "MAX" fill line.** Boil over can result. **When heating liquids near max. capacity, use only low flame settings, and exercise caution to prevent boil-over.**

Orient cooking cup with lit burner base by visually aligning slots in cup with projections in base. Lower cup onto base and turn clockwise to lock in place (6). Cozy(1.2) must not extend below bottom edge of cup (1.4) in order to prevent singeing or burning. Rest lid (1.1) loosely on top of cooking cup during heating.

**If using the canister stabilizer and pot supports:** Never use a cooking vessel larger than 23 cm diameter, or heavier than 3 kg. Make sure the pot support legs are unfolded and locked properly into place before placing pots onto them.

<b>^</b> <b>WARNING</b>	<p><b>Use extreme caution</b> when heating liquids or liquid foods near maximum capacity of pot. Boil over can result.</p> <p>You can be seriously burned.</p>
----------------------------	--

## STORAGE AFTER USE

Turn off control valve (3.1) (tighten clockwise) to extinguish flame. Grasp neoprene cozy (1.2) and detach cooking cup from burner base by holding the plastic portion of the base (2.4) and rotating cup counterclockwise. After removing cup from heat, replace plastic cover on cup (5.2) to prevent burns and maintain temperature. ALLOW JETBOIL PCS TO COOL BEFORE TOUCHING EXPOSED METAL PARTS.

ALWAYS CHECK THAT THE BURNER (2.2) IS EXTINGUISHED BEFORE DISCONNECTING THE FUEL CANISTER (1.6). Unscrew fuel cartridge from burner base (4.2), and replace plastic fuel cap (4.1). **Always disconnect fuel canister from control valve before storing it.** Place capped fuel cartridge in bottom of cooking cup and burner upright on top of it (7). Replace lid.

**If using the canister stabilizer and pot supports:** Remove pot support from burner base (11), and fold supports (12). Detach stabilizer from bottom of fuel cartridge (10), and fold stabilizer legs (8). Place fuel canister in cooking cup, and set pot supports upside down on top of the fuel cartridge. Stow stabilizer upside-down inside the burner base (13), and place burner base on top of capped fuel cartridge. Replace Lid.

## TROUBLESHOOTING AND MAINTENANCE

Do not modify this appliance. This appliance must only be serviced by an authorized person. If an issue cannot be corrected using these instructions, see Limited Warranty below. Contact your local dealer or distributor for parts and/or service.

**Abnormal Burner Operation:** check to ensure that the mix tube is free from debris to provide proper combustion air, and that exhaust gas is allowed to properly vent. When firing properly, the flame should appear blue to slightly turquoise in color. Never use solvents or any other cleaning agents on the burner assembly.

**Cleaning the Orifice:** Close the gas control valve (3.1) and detach fuel cartridge. Unscrew burner head (2.2) from burner tube, and remove valve assembly (3.3). Remove steel base plate (2.3) and burner head from plastic shroud (2.4), taking care not to damage igniter (2.1). Use 6mm wrench or hexagonal hole in base plate as a wrench to unscrew the hexagonal brass orifice nut (3.2) from the top of valve assembly. Clean out orifice by blowing through the small hole from the top. DO NOT use a pin or sharp object to clear the obstruction, it may damage the hole, making the appliance unsafe. Reassemble the burner base and check for leaks. If problem continues, replace injector (available in Jetboil Maintenance Kit (SOLD SEPARATELY)).

**Replacing the O-ring:** If the O-ring (3.4) is damaged or cracked, replace it (available in Jetboil Maintenance Kit (SOLD SEPARATELY)).

**Ignition failure:** Make fine adjustments to the igniter wire (2.1) with pliers so that tip is 3-6mm above burner head (2.2). If igniter fails to spark, replace with new igniter (available with Jetboil Maintenance Kit (SOLD SEPARATELY)) or use matches or a lighter.

**Flame does not extinguish:** Valve is damaged. Tighten valve as much as possible, blow out flame, and immediately detach fuel cartridge. Return to dealer.

## DOMESTIC (U.S.A.) WARRANTY INFORMATION

Jetboil PCS has a 1-year limited warranty. Should this product not function properly under normal use within 1 year of purchase, contact the dealer or Jetboil for return process information. Jetboil alone will determine if the problem is covered by this warranty. If so, Jetboil will repair or replace the unit at its discretion and return it to you free of charge.

This warranty does not cover any damage or malfunction arising from misuse, improper maintenance, negligence, normal wear and tear, accident, or use other than as described in these instructions.

This warranty applies only to the original purchaser. Proof of purchase is required.

EXCEPT AS PROVIDED HEREIN, THERE ARE NO OTHER WARRANTIES, EXPRESS OR IMPLIED, INCLUDING BUT NOT LIMITED TO THE IMPLIED WARRANTIES OF MERCHANTABILITY AND FITNESS FOR A PARTICULAR PURPOSE.

JETBOIL SHALL NOT BE LIABLE FOR ANY CONSEQUENTIAL OR INCIDENTAL DAMAGES WHATSOEVER.

This warranty gives you specific legal rights. You may also have other rights that vary from state to state. Some states do not allow the exclusion or limitation of incidental or consequential damages, or limitation or exclusion of implied warranties, so the above exclusions or limitations may not apply to you.

## INTERNATIONAL WARRANTY INFORMATION

Contact your local retailer or distributor for information regarding any warranties covering your PCS.

Do not modify the appliance. The PCS must only be serviced by an authorized person. Return to your local retailer or distributor if a fault cannot be corrected using these instructions.

## (FR) FRANÇAIS

**Important : Lisez attentivement les présentes instructions. Avant de raccorder l'appareil à une cartouche de gaz, familiarisez-vous avec lui. Conservez ces instructions pour référence ultérieure.**

DANGER! L'INOBSERVATION DES PRÉSENTES INSTRUCTIONS RISQUE D'ENTRAÎNER LA MORT, DES LÉSIONS CÉRÉBRALES, DE GRAVES BLESSURES ET BRÛLURES OU DES DOMMAGES MATÉRIELS.

EXCLUSIVEMENT POUR UTILISATION EN PLEIN AIR.

## POUR VOTRE SÉCURITÉ

**Si vous sentez du gaz :**

- 1. Ne tentez pas d'allumer l'appareil.**
- 2. Éteignez toute flamme nue.**
- 3. Débranchez l'appareil de son alimentation en combustible.**

## POUR VOTRE SÉCURITÉ

**N'entreposez pas ni n'utilisez d'essence ni tout autre liquide aux vapeurs inflammables à proximité du présent appareil ou de tout autre appareil.**

<b>^</b> <b>DANGER</b>	<p style="text-align: center;"><b>DANGER D'OXYDE DE CARBONE</b></p> <p>Le présent appareil peut produire de l'oxyde de carbone qui est inodore.</p> <p>Son utilisation dans un espace clos peut vous tuer.</p> <p>N'utilisez jamais cet appareil dans un espace clos tel qu'une caravane, une tente ou une voiture, ni à la maison.</p>
---------------------------	---

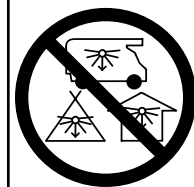

<p>^</p> <p><b>DANGER</b></p>	<p>Les cartouches de combustible peuvent exploser.</p> <p>Rangez les cartouches loin de sources de chaleur et d’allumage ainsi que des rayons directs du soleil. Les cartouches doivent être entreposées à l’extérieur dans un endroit bien aéré et hors de la portée d’enfants.</p>
-------------------------------	--

N'utilisez pas l'appareil sur une surface chaude. **Si vous ne pouvez pas garder votre paume plus de 5 secondes sur une surface, la surface est trop chaude pour y poser une cartouche de combustible.**

En cas de fuite de l'appareil (odeur de gaz), placez-le immédiatement dans un endroit bien ventilé, loin de toute flamme, où il sera possible de détecter la fuite et de la stopper. Si vous souhaitez vérifier l'appareil pour des fuites, faites-le au grand air. N'essayez pas de détecter des fuites au moyen d'une flamme, utilisez plutôt de l'eau savonneuse.

Les pièces accessibles peuvent devenir très chaudes. Tenez les jeunes enfants à l'écart.

PCS doit être utilisé sur une surface horizontale, à au moins 1 m de toutes surfaces adjacentes (parois ou plafond), de matériaux inflammables et de sources d'allumage. Pendant l'allumage, ne vous penchez pas au-dessus du réchaud et tenez vos cheveux et toutes autres parties du corps loin de l'appareil. Pendant que le brûleur est allumé, ne déplacez pas l'appareil PCS, ni ne le soulevez ou penchez, ce qui pourrait en faire jaillir les flammes.

## SPÉCIFICATIONS

**Catégorie de gaz** : Butane sous pression de vapeur
N'utilisez que des cartouches de 100g ou de 230g d'isobutane/propane Jetboil Jetpower (vendues séparément). La cartouche doit être conforme aux normes EN417. Il peut s'avérer dangereux de tenter d'adapter d'autres types de contenants de gaz.

**Diamètre de l'injecteur**: 0,21 mm **Puissance**: 1 300 W (4 500 BTU/h)

**Consommation de gaz**: 100 g/h

## ASSEMBLAGE

**DIAGRAMMES DE RÉFÉRENCE:**

*Les diagrammes suivants de la page 1 sont fournis comme référence pour assembler et faire fonctionner le PCS:*

- |  |   |
|--|---|
| <b>1.</b> Appareil complètement assemblé         | <b>10.</b> Assemblage du stabilisateur de cartouche** |
| <b>2.</b> Brûleur et coiffe                      |   |
| <b>3.</b> Soupape de commande                    | <b>11.</b> Assemblage du support de casserole**       |
| <b>4.</b> Fixation de la cartouche               |   |
| <b>5.</b> Tasse et couvre-fond                   | <b>12.</b> Escamotage des supports de casserole**     |
| <b>6.</b> Tasse et fixation de la plaque de base |   |
| <b>7.</b> Appareil complètement emballé          | <b>13.</b> Escamotage du stabilisateur de cartouche** |
| <b>8.</b> Stabilisateur de cartouche**           | <b>** Non inclus avec tous les emballages</b>         |
| <b>9.</b> Supports de casserole**                |   |

Retirez le couvercle (1.1), la base du brûleur (1.5) et la cartouche de combustible (VENDUE SÉPARÉMENT) (1.6) de la tasse de cuisson de 1 L (1.3). Si vous utilisez le stabilisateur de cartouche (8) et le support de casserole (9), retirez-les aussi de la tasse de cuisson de 1 L (1.3).

Avant de fixer la cartouche de gaz, vérifiez que la soupape de commande (3.1) est fermée (serrée en sens horaire) et que l'anneau d'étanchéité (3.4) est en place et en bon état. N'utilisez pas l'appareil s'il comprend des joints d'étanchéité endommagés ou usés, s'il fuit, s'il est endommagé ou s'il fonctionne incorrectement.

Retirez le bouchon de la cartouche de combustible (4.1) et mettez-le de côté. Pour vous assurer d'une étanchéité adéquate, inspectez les joints d'étanchéité ainsi que le filetage entre la base du brûleur et la cartouche. Tenez droite la cartouche et vissez-la fermement à la base du brûleur (4.2). Serrez uniquement à la main et évitez de déformer le filetage de la cartouche.

***Si vous utilisez le stabilisateur de cartouche et le support de casserole:*** Dépliez les pieds de stabilisation (8) et fixez le stabilisateur à la cartouche (10). Vérifiez que la cartouche est centrée sur le stabilisateur et que les trois clenches sont engagées. Posez la base du brûleur, à laquelle sont fixés la cartouche et le stabilisateur, sur une surface ferme qui est au niveau et froide. Dépliez les bras du support de casserole (9), placez-le sur le dessus de la base du brûleur et tournez-le pour le verrouiller (11). Confirmez que les quatre clenches sont engagées à fond et que le support est bien fixé et stable.

Posez la base du brûleur, à laquelle est fixée la cartouche, sur une surface ferme qui est au niveau et froide.

### MISES EN GARDE QUANT AU FONCTIONNEMENT

NE LAISSEZ PAS PCS SANS SURVEILLANCE PENDANT L'UTILISATION.

**CONSIGNE DE SÉCURITÉ:** Remplacez toujours les cartouches de combustible dans un endroit bien aéré, de préférence à l'extérieur, loin de toutes sources d'allumage telles que des flammes nues, des veilleuses et des radiateurs électriques ainsi que loin d'autres personnes.

<p>^</p> <p><b>MISE EN GARDE</b></p>	<p>Si vous sentez du gaz avant d’ouvrir la soupape de commande, <b>ne tentez pas de faire la mise à feu du brûleur.</b> N'exposez jamais le réchaud à des vapeurs ou liquides inflammables pendant l’allumage du brûleur.</p> <p>Cela pourrait causer une explosion ou un incendie.</p> <p>Assurez-vous que la soupape de commande est fermée (tournée en sens horaire) et que la cartouche de combustible est vissée fermement en place. Si l'odeur de gaz persiste, débranchez la cartouche de combustible et référez-vous à la section de dépannage.</p>
--------------------------------------	---

<p>^</p> <p><b>MISE EN GARDE</b></p>	<p>De la vapeur d’un combustible chaud peut se condenser sur un brûleur très froid, ce qui pulvériserait le combustible et ferait ainsi jaillir dangereusement des flammes. <b>Par temps froid, faites preuve de prudence.</b></p> <p>Vous pourriez subir de graves brûlures.</p>
--------------------------------------	---

<p>^</p> <p><b>MISE EN GARDE</b></p>	<p><b>Allumez le brûleur avant d’y poser la casserole.</b> Pendant l’allumage, maintenez le brûleur à bout de bras, loin du visage. En effet, les flammes peuvent en jaillir pendant l’allumage.</p> <p>Vous pourriez subir de graves brûlures.</p>
--------------------------------------	---

### MODE D’EMPLOI

Avant d'ouvrir la soupape, faites un essai de l'allumeur (2.5). S'il ne produit pas d'étincelle, référez-vous à la section de dépannage. Pour procéder à l'allumage, appuyez à plusieurs reprises sur le bouton d'allumage (2.5) tout en tournant lentement la soupape de commande (3.1) 1/2 tour en sens antihoraire pour l'ouvrir. Pressez sur le bouton de l'allumeur jusqu'à l'apparition de flammes. Au moyen de la soupape de commande (3.1), réglez la flamme à une intensité de faible à moyenne avant de placer la casserole sur le brûleur.

<p>^</p> <p><b>MISE EN GARDE</b></p>	<p>Pendant que le brûleur est allumé, ne le déplacez pas, ni ne le soulevez ou penchez.</p> <p>Le combustible pourrait se pulvériser et faire jaillir les flammes.</p> <p>Vous pourriez subir de graves brûlures.</p>
--------------------------------------	---

Retirez le couvre-fond en plastique de la tasse de cuisson en le tournant jusqu'à ce qu'il s'enlève facilement (5.1). VEUILLEZ NE PAS faire frire ou cuire des aliments à faible teneur en humidité. Pour prévenir des débordements en faisant chauffer des aliments liquides, utilisez un réglage de faible chaleur. Ajoutez le liquide ou les aliments liquides à la tasse de cuisson. VEUILLEZ NE PAS FAIRE CHAUFFER UNE TASSE DE CUISSON VIDE. Ne remplissez pas la tasse au-delà de la ligne « MAX » de 0,5 L. Des débordements pourraient survenir. Lorsque vous faites chauffer des liquides à près de la capacité maximale, n'utilisez qu'une flamme à intensité faible et faites preuve de prudence afin de prévenir le débordement.

Orientez la tasse de cuisson par rapport à la base du brûleur allumé en alignant visuellement les fentes de la tasse sur les saillies de la base. Insérez la tasse dans la base et tournez-la en sens horaire pour la verrouiller en place (6). Pour empêcher que brûle le cache-tasse (1.2), il ne doit pas dépasser le bord inférieur de la tasse (1.4). Posez simplement le couvercle (1.1) sur la casserole pendant la cuisson.

<p>^</p> <p><b>MISE EN GARDE</b></p>	<p><b>Faites preuve d'extrême prudence</b> lorsque vous faites chauffer des liquides ou des aliments liquides à près de la capacité maximale de la casserole. Des débordements pourraient survenir.</p> <p>Vous pourriez subir de graves brûlures.</p>
--------------------------------------	--

***Si vous utilisez le stabilisateur de cartouche et le support de casserole:*** N'utilisez jamais une casserole de plus de 23 cm de diamètre ni de plus de 3 kg. Assurez-vous que les bras du support de casserole sont adéquatement dépliés et verrouillés en place avant d’y poser une casserole.

### RANGEMENT APRÈS UTILISATION

Fermez la soupape de commande (3.1) (en sens horaire) pour éteindre la flamme. Saisissez le cache-tasse en néoprène (1.2) et détachez la tasse de cuisson de la base du brûleur tout en tenant la partie en plastique de la base (2.4), puis tournez la tasse en sens antihoraire. Une fois la tasse retirée de la chaleur, replacez le couvre-fond en plastique sur la tasse (5.2) afin de prévenir les brûlures et de maintenir la température. PERMETTEZ AU JETBOIL PCS DE REFROIDIR AVANT QUE VOUS TOUCHIEZ AUX PIÈCES MÉTALLIQUES EXPOSÉES.

AVANT DE DÉBRANCHER LA CARTOUCHE DE COMBUSTIBLE (1.6), VÉRIFIEZ TOUJOURS QUE LE BRÛLEUR (2.2) EST ÉTEINT. Dévissez la cartouche de la base du brûleur (4.2) et replacez le bouchon de plastique (4.1). **Débranchez toujours la cartouche de combustible de la soupape de commande avant de les ranger.** Placez la cartouche, couverte par son bouchon, au fond de la tasse de cuisson, puis le brûleur par-dessus, à l'endroit (7). Replacez le couvercle.

***Si vous utilisez le stabilisateur de cartouche et le support de casserole:*** Retirez le support de la base du brûleur (11) et repliez les bras du support (12). Retirez le stabilisateur du fond de la cartouche (10) et repliez les pieds de stabilisation (8). Placez la cartouche, couverte par son bouchon, dans la tasse de cuisson et posez le support de casserole à l'envers par-dessus la cartouche. Rangez le stabilisateur à l'envers dans la base du brûleur (13), puis placez la base du brûleur par-dessus la cartouche. Replacez le couvercle.

### DÉPANNAGE ET MAINTENANCE

Ne modifiez pas le présent appareil. Cet appareil ne doit être révisé que par une personne autorisée. Si un problème ne peut être corrigé au moyen des présentes instructions, voyez la garantie limitée ci-dessous.

***Fonctionnement anormal du brûleur :*** Vérifiez, d'une part, que le tube de mélange est exempt de débris afin d'obtenir la combustion adéquate avec l'air et, d'autre part, que les gaz d'échappement peuvent être adéquatement ventilés. Lorsque la flamme brûle correctement, elle devrait paraître d'une couleur allant de bleue à légèrement turquoise. N'utilisez jamais de solvants ni de quels qu'autres agents de nettoyage sur l'assemblage du brûleur.

**Nettoyage de l'orifice** : Fermez la soupape de commande (3.1) et retirez la cartouche de combustible. Dévissez la tête du brûleur (2.2) du tube du brûleur, puis retirez l'assemblage de soupape (3.3). Retirez de la coiffe de plastique (2.4) la plaque de base en acier (2.3) et la tête du brûleur en prenant soin de ne pas endommager l'allumeur (2.1). Utilisez une clé de 6 mm, ou l'ouverture hexagonale de la plaque de base comme clé, pour dévisser, du dessus de l'assemblage de soupape, l'écrou hexagonal en laiton de l'injecteur (3.2). Nettoyez l'injecteur en soufflant dans le petit orifice par le dessus. N'UTILISEZ PAS d'aiguille ou d'objet pointu pour dégager toute obstruction, ce qui pourrait endommager l'orifice et rendre ainsi l'appareil peu sûr. Réassemblez la base du brûleur et vérifiez l'étanchéité. Si le problème persiste, remplacez l'injecteur (offert dans la trousse Jetboil de maintenance [VENDUE SÉPARÉMENT]).

**Remplacement du joint**: Si le joint (3.4) est endommagé ou craquelé, remplacez-le (offert dans la trousse Jetboil de maintenance [VENDUE SÉPARÉMENT]).

**Panne d'allumage**: Faites de minutieux ajustements au fil de l'allumeur à l'aide de pinces de manière à ce que son extrémité se trouve de 3 à 6 mm au-dessus de la tête du brûleur (2.2). Si l'allumeur ne produit pas d'étincelles, remplacez-le par un nouveau (offert dans la trousse Jetboil de maintenance [VENDUE SÉPARÉMENT]) ou utilisez des allumettes ou un briquet.

**Flamme qui ne s'éteint pas**: La soupape est endommagée. Serrez la soupape autant que possible, soufflez la flamme et retirez aussitôt la cartouche de combustible. Retournez l'appareil au marchand.

### INFORMATION SUR LA GARANTIE NATIONALE (AUX É.-U.)

Le PCS de Jetboil comprend une garantie limitée de 1 an. Si le présent produit devait ne pas fonctionner correctement lors d'utilisation normale, et ce, dans un délai de 1 an à compter de l'achat, communiquez avec le marchand ou avec Jetboil pour obtenir l'information sur la procédure de retour. Seule la société Jetboil déterminera si le problème est couvert par la présente garantie. Dans un tel cas, Jetboil réparera ou remplacera l'appareil, à sa discrétion, et vous le retournera sans frais.

Cette garantie ne couvre pas quel que dommage ou mauvais fonctionnement que ce soit qui découlerait d'un usage abusif, de maintenance inadéquate, de négligence, d'usure normale, d'un accident ou d'une utilisation autre que celle décrite dans les présentes instructions.

Cette garantie ne s'applique qu'à l'acheteur original. Une preuve d'achat est requise.

SAUF TEL QUE STIPULE DANS LES PRÉSENTES, AUCUNE AUTRE GARANTIE N'EST OFFERTE, EXPRESSE OU TACITE, Y COMPRIS, SANS TOUTEFOIS S'Y LIMITER, UNE GARANTIE TACITE QUANT A LA QUALITE LOYALE ET MARCHANDE ET AU BON FONCTIONNEMENT ENVERS UN USAGE PARTICULIER.

EN AUCUN CAS JETBOIL SERA-T-ELLE RESPONSABLE DE QUELS QUE DOMMAGES ACCESSOIRES OU INDIRECTS QUE CE SOIENT.

La présente garantie vous confère des droits précis auxquels peuvent s'ajouter d'autres droits qui varient d'un État à un autre. Certains États ne permettent pas d'exclure ou de limiter les dommages accessoires ou indirects. Il est donc possible que l'exclusion ci-dessus ne s'applique pas à votre cas.

### INFORMATION SUR LA GARANTIE INTERNATIONALE

Pour de l'information quant à toute garantie couvrant votre PCS communiquez avec le détaillant ou distributeur de votre région.

Ne modifiez pas le présent appareil. Le PCS ne doit être révisé que par une personne autorisée. Si un problème ne peut être corrigé au moyen des présentes instructions, retournez-le au détaillant ou distributeur de votre région.

### DEUTSCH (DE)

### Wichtig: Bitte lesen Sie diese Bedienungsanleitung mit äußerster Sorgfalt. Machen Sie sich mit dem Gerät vertraut, bevor Sie es an die dazugehörige Gaskartusche anschließen. Bewahren Sie diese Anleitung für weitere Informationen gut auf.

VORSICHT! EINE NICHTEINHALTUNG DIESER ANLEITUNG KANN ZUM TOD, ZU HIRNSCHÄDEN, SCHWEREN VERLETZUNGEN UND VERBRENNUNGEN SOWIE ZU SACHSCHÄDEN FÜHREN.

NUR IM FREIEN ZU VERWENDEN

### SICHERHEITSHINWEISE

**Wenn Sie Gas riechen:**

- Versuchen Sie nicht, das Gerät anzuzünden.**
- Löschen Sie alle offenen Flammen.**
- Trennen Sie das Gerät von der Brennstoffzufuhr.**

### SICHERHEITSHINWEISE

**Lagern und verwenden Sie kein Gas oder andere Flüssigkeiten mit entzündlichen Dämpfen in der Nähe von diesem oder einem anderem Gerät.**

<b>^ GEFAHR</b>	<b>VORSICHT KOHLENMONOXID</b>
	Dieses Gerät kann geruchsloses Kohlenmonoxid produzieren. <p>Der Gebrauch in einem abgeschlossenen Raum kann zum Tode führen.</p> <p>Benutzen Sie dieses Gerät niemals in einem abgeschlossenen Raum, wie z.B. Campervan, Zelt, Auto oder zu Hause.</p>

	<b>Die Gaskartuschen können explodieren.</b>
<b>GEFAHR</b>	Halten Sie diese von Hitze, direkter Sonneneinstrahlung und allen Zündquellen entfernt. Die Kartuschen sollten Sie in einem gut belüfteten Außenbereich und Kindern unzugänglich aufbewahren.

Benutzen Sie das Gerät nicht auf einer heißen Oberfläche. **Wenn Sie Ihre Handfläche nicht mindestens 5 Sekunden auf eine Oberfläche legen können, dann ist diese zu heiß, um eine Kartusche darauf abzustellen.**

Sollte das Gerät ein Leck haben (Gasgeruch), bringen Sie dieses zuerst in einen gut belüfteten, flammenlosen Bereich, bevor Sie nach der undichten Stelle suchen und diese abdichten. Wenn Sie nach undichten Stellen suchen möchten, dann machen Sie das unbedingt im Freien. Versuchen Sie nicht, die undichten Stellen mittels einer Flamme zu finden, benutzen Sie stattdessen Seifenlauge.

**Die zugänglichen Bauteile können sehr heiß werden. Halten Sie das Gerät von Kindern fern.**

Der PCS muss auf einer horizontalen Oberfläche, mindestens 1m von angrenzenden Wänden oder Raumdecken, von entflammaren Materialien sowie anderen Zündquellen entfernt bedient werden. Lehnen Sie sich nicht über den Kocher und halten Sie Haare und andere Körperteile beim Anzünden vom Gerät fern. Verschieben, heben oder kippen Sie den PCS nicht, während der Brenner gezündet ist. Die Flamme könnte aufflackern.

### TECHNISCHE DATEN

**Gaskategorie:** Butan mit Dampfdruck

Nur mit 100g oder 230g Jetboil Jetpower Isobutan/Propan-Gaskartuschen zu benutzen (separat erhältlich). Die Kartusche muß der EN417 Norm entsprechen. Die Verwendung anderer Kartuschentypen kann gefährlich sein.

**Düsengröße:** 0,21mm

**Leistung:** 1.300 Watt (4.500 BTU/Stunde)

**Gasverbrauch:** 100g/Stunde

### MONTAGEANLEITUNG

**REFERENZ-DIAGRAMME:**

*Folgende Diagramme auf Seite 1 dienen als Montage- und Bedienungsanleitung des PCS:*

- |  |  |
|--|--|
| <b>1.</b> Vollständig montiertes Gerät               | <b>7.</b> Vollständig verpacktes Gerät         |
| <b>2.</b> Brenner mit Schutzabdeckung                | <b>8.</b> Kartuschenfuß**                      |
| <b>3.</b> Flammenregler                              | <b>9.</b> Topfhalterung**                      |
| <b>4.</b> Aufschrauben der Kartusche                 | <b>10.</b> Anbringen des Kartuschenfußes**     |
| <b>5.</b> Plastikabdeckung für Becher und Unterseite | <b>11.</b> Anbringen der Topfhalterung**       |
| <b>6.</b> Anbringen des Bechers auf dem Unterteil    | <b>12.</b> Einklappen der Topfhalterung**      |
|  | <b>13.</b> Aufbewahren des Kartuschenfußes**   |
|  | <b>** - nicht bei jeder Montage zutreffend</b> |

Entfernen Sie den Deckel (1.1) und nehmen Sie den Brenner (1.5) und die Gaskartusche (SEPARAT ERHÄLTlich) (1.6) aus dem 1.0 Liter Kochbecher heraus (1.3). Bei Verwendung des Kartuschenfußes (8) und der Topfhalterung (9) nehmen Sie diese ebenfalls aus dem 1.0 Liter Becher heraus (1.3).

Gehen Sie sicher, dass der Flammenregler (3.1) zu ist (im Uhrzeigersinn festgedreht), dass der O-Ring (3.4) richtig sitzt und in einem guten Zustand ist, bevor er an die Gaskartusche angeschlossen wird. Verwenden Sie dieses Gerät nicht mit beschädigten oder abgenutzten Dichtungen, wenn es ausläuft, beschädigt ist oder nicht einwandfrei funktioniert.

Entfernen Sie den Plastikdeckel der Gaskartusche (4.1) und legen Sie ihn beiseite. Untersuchen Sie Dichtungen und Gewinde von Kartusche und Brenner, um sicher zu gehen, dass das Gerät dicht ist. Halten Sie die Kartusche in aufrechter Position und schrauben sie sie fest in das Gehäuse des Brenners ein (4.2). Bitte nur mit der Hand einschrauben, um ein Überdrehen der Gewinde zu verhindern.

**Bei Verwendung von Kartuschenfuß und Topfhalterung:** Klappen Sie die Fußstützen des Kartuschenfußes aus (8) und klicken Sie die Gaskartusche in die Halterungen ein (10). Gehen Sie sicher, dass die Kartusche auf dem Fuß zentriert ist und dass alle drei Seiten eingerastet sind. Stellen Sie den Brenner zusammen mit angebrachter Gaskartusche und Kartuschenfuß auf eine feste, ebene und kühle Fläche. Klappen Sie die Topfhalterung aus (9), setzen Sie diese auf den Brenner und drehen Sie sie bis zum Einrasten (10). Stellen Sie sicher, daß alle vier Teile fest miteinander verbunden sind und der Untersatz stabil steht.

Stellen Sie den Brenner mit angeschraubter Gaskartusche auf eine feste, ebene und kühle Fläche.

### GEFAHRENHINWEISE

LASSEN SIE DEN PCS NICHT UNBEAUFSICHTIGT, WÄHREND ER IN GEBRAUCH IST.

**SICHERHEITSHINWEIS:** Wechseln Sie die Gaskartuschen nur an gut belüfteten Orten, vorzugsweise im Freien und weit entfernt von jeglichen Zündquellen, wie offenen Flammen, Zündflammen, elektrischen Öfen, sowie mit Abstand zu anderen Personen.

	Warmer Gasdampf kann in Verbindung mit einem sehr kalten Brenner kondensieren und Gas verspritzen. Dies könnte ein gefährliches Aufflammen zur Folge haben. Bitte Vorsicht bei kaltem Wetter.
<b>WARNUNG</b>	Ernsthafte Verbrennungen könnten die Folge sein.

	Sollten Sie vor dem Öffnen des Ventils Gasgeruch wahrnehmen, <b>dann versuchen Sie nicht, den Brenner anzuzünden.</b> Zünden Sie den Brenner niemals in der Nähe von entflammaren Dämpfen oder Flüssigkeiten an.
<b>GEFAHR</b>	Dies könnte zu einer Explosion oder einem Brand führen.
	Gehen Sie sicher, dass das Ventil zu (im Uhrzeigersinn drehen) und die Gaskartusche festgeschraubt ist. Bei anhaltendem Gasgeruch montieren Sie die Gaskartusche ab und lesen Sie unter „Fehlerbehebung“ weiter.

 <b>WARNUNG</b>	<p><b>Zünden Sie den Brenner an, bevor Sie den Topf darauf stellen.</b> Halten Sie während des Anzündevorgangs den Brenner eine Armlänge entfernt und vom Gesicht abgewandt. Die Flamme kann beim Anzünden hochschießen und aufflackern.</p> <p>Ernsthafte Verbrennungen könnten die Folge sein.</p>
--	--

## BEDIENUNGSANLEITUNG

Testen Sie vor dem Öffnen des Ventils die Zündvorrichtung (2.5). Wenn diese keinen Zündfunken zeigt, lesen Sie unter „Fehlerbehebung“ weiter. Drücken Sie zum Anzünden den Zündknopf (2.5) und öffnen Sie gleichzeitig den Flammenregler (3.1) eine halbe Drehung langsam entgegen dem Uhrzeigersinn. Drücken Sie den Zünder, bis eine Flamme sichtbar ist. Mit dem Flammenregler (3.1) regeln Sie die Flamme auf eine kleine bis mittlere Größe, bevor Sie den Topf auf den Brenner stellen.

 <b>WARNUNG</b>	<p>Bewegen, heben oder kippen Sie den Brenner nicht während des Anzündens. Durch austretendes Gas kann ein Aufflackern ausgelöst werden.</p> <p>Ernsthafte Verbrennungen könnten die Folge sein.</p>
---	--

Entfernen Sie die Plastikabdeckung von der Unterseite des Kochbechers durch Drehen, bis er sich leicht abnehmen läßt (5.1). Braten Sie oder kochen Sie KEINE Mahlzeiten mit geringer Flüssigkeitsmenge. Drehen Sie die Flamme beim Erhitzen von flüssigen Mahlzeiten herunter, um ein Überkochen zu verhindern. Geben Sie die Flüssigkeit bzw flüssige Mahlzeit in den Kochbecher. ERHITZEN SIE DEN KOCHBECHER NICHT IN LEEREM ZUSTAND. Füllen Sie nicht mehr ein als bis zur 0,5 Liter "MAX" Fülllinie. Ein Überkochen könnte die Folge sein. Erhitzen Sie Flüssigkeitsmengen nahe der maximalen Kapazität nur bei niedriger Flamme und mit Vorsicht, um ein Überkochen zu verhindern.

Halten Sie den Kochbecher so auf den angezündeten Brenner, daß die Schlitzle mit den Halterungen am Unterteil auf einer Höhe sind. Setzen Sie den Becher auf den Untersatz und drehen Sie ihn im Uhrzeigersinn, bis er einrastet (6). Um ein Ansengen oder Brennen zu verhindern, sollte die Neoprenschutzhülle (1.2) nicht über die Unterkante des Bechers (1.4) hinausschauen. Legen Sie den Deckel (1.1) während des Kochvorgangs lose auf den Becher.

 <b>WARNUNG</b>	<p><b>Seien Sie extrem vorsichtig</b>, wenn die zu erhitzenden Flüssigkeiten oder flüssigen Mahlzeiten die Markierung erreichen. Sie könnten überkochen.</p> <p>Ernsthafte Verbrennungen könnten die Folge sein.</p>
---	--

**Bei Verwendung von Kartuschenfuß und Topfhalterung:** Verwenden Sie niemals einen Kochbehälter mit mehr als 23cm Durchmesser bzw mit mehr als 3kg Gewicht. Gehen Sie sicher, daß die Fußstützen des Kartuschenfußes ausgeklappt und sicher eingerastet sind, bevor Töpfe daraufgestellt werden.

## AUFBEWAHRUNG NACH GEBRAUCH

Drehen Sie zum Löschen der Flamme den Flammenregler zu (3.1) (im Uhrzeigersinn festdrehen). Halten Sie den Kochbecher im Bereich der Neoprenschutzhülle (1.2) und nehmen Sie ihn vom Brenner, indem Sie das Plastikteil des Brenners festhalten (2.4) und den Becher entgegen dem Uhrzeigersinn drehen. Nach Abnehmen des Bechers stecken Sie zur Vermeidung von Verbrennungen und Erhaltung der Hitze die Plastikabdeckung auf das Unterteil (5.2). LASSEN SIE DEN JETBOIL PCS ERST ABKÜHLEN, BEVOR SIE UNGESCHÜTZTE METALLEILE BERÜHREN.

STELLEN SIE STETS SICHER, DASS DER BRENNER (2.2) ERLÖSCHEN IST, BEVOR SIE DIE GASKARTUSCHE ABNEHMEN (1.6). Schrauben Sie die Kartusche vom Brennerunterteil ab (4.2), und setzen Sie den Plastikdeckel wieder auf (4.1). **Trennen Sie zur Aufbewahrung stets die Gaskartusche vom Flammenregler.** Legen Sie die abgetrennte Kartusche in den Boden des Bechers und setzen Sie den Brenner in aufrechter Position obenauf (7). Verschließen Sie den Becher mit dem Deckel.

**Bei Verwendung von Kartuschenfuß und Topfhalterung:** Entfernen Sie die Topfhalterung vom Brenner (11) und drehen Sie die Arme ein (12). Nehmen Sie den Kartuschenfuß von der Gaskartusche ab (10) und klappen Sie die Fußstützen ein (8). Legen Sie die Gaskartusche in den Becher und platzieren Sie die Topfhalterung umgedreht darauf. Legen Sie den Kartuschenfuß umgedreht in den Brenner (13), und platzern Sie beides oben auf die Gaskartusche. Verschließen Sie den Becher mit dem Deckel.

## FEHLERBEHEBUNG UND PFLEGE

Verändern Sie nichts an diesem Gerät. Dieses Gerät darf nur von autorisierten Personen gewartet werden. Sollte ein Problem anhand dieser Bedienungsanleitung nicht behoben werden können, siehe untenstehende Haftungsbeschränkung.

**Anormale Brennerfunktion:** vergewissern Sie sich, daß die Schlauchzufuhr frei von Dreck ist und Verbrennungsluft zugeführt wird, damit das Abgas sauber entweichen kann. Wenn die Flamme richtig brennt, sollte sie eine blaue bis leicht türkise Farbe haben. Benutzen Sie niemals Lösungs- oder andere Reinigungsmittel auf dem Brenner.

**Reinigung der Düse:** Drehen Sie den Flammenregler zu (3.1) und schrauben Sie die Kartusche ab. Schrauben Sie den Brennerkopf (2.2) vom Schlauch ab und entfernen Sie das Ventil (3.3). Entfernen Sie die Stahlplatte des Unterteils (2.3) und den Brennerkopf von der Schutzabdeckung (2.4) und achten Sie dabei darauf, daß der Zünder (2.1) nicht beschädigt wird. Verwenden Sie einen 6mm Sechskantschlüssel oder die Sechskantbohrung im Unterteil, um die sechskantige Messingmutter (3.2) vom Oberteil der Düse abzuschrauben. Reinigen Sie die Düse, indem Sie durch die Öffnung von oben hineinblasen. Verwenden Sie zur Reinigung KEINE Nadel oder einen spitzen Gegenstand, dies könnte die Düse beschädigen und das Gerät unsicher machen. Setzen Sie den Becher wieder zusammen und schauen Sie nach undichten Stellen. Sollte das Problem bestehen bleiben, dann ersetzen Sie die Düse (Teil des Jetboil Maintenance Kits (SEPARAT ERHÄLTLICH)).

**Ersetzen des O-Rings:** Wenn der O-Ring (3.4) beschädigt ist oder einen Riss hat, dann ersetzen Sie ihn (Teil des Jetboil Maintenance Kit (SEPARAT ERHÄLTLICH)).

**Fehler bei der Zündung:** Justieren Sie vorsichtig die Zünddrähte mit einer Zange, so dass sie 3-6 mm über dem Brennkopf herausstehen (2.2). Sollte der Anzünder weiterhin nicht funktionieren, dann ersetzen Sie ihn (Teil des Jetboil Maintenance Kit (SEPARAT ERHÄLTLICH)), oder benutzen Sie Streichhölzer oder ein Feuerzeug.

**Die Flamme erlischt nicht:** Das Ventil ist beschädigt. Schrauben Sie das Ventil so weit wie möglich zu, blasen Sie die Flamme aus und schrauben Sie sofort die Kartusche ab. Reklamieren Sie den Kocher bei Ihrem Händler.

## INFORMATION ZUR INLANDSGARANTIE (USA)

Auf den Jetboil PCS haben Sie ein Jahr Garantie. Sollte dieses Produkt innerhalb eines Jahres bei normalem Gebrauch nicht ordnungsgemäß funktionieren, dann wenden Sie sich für die Retourenabwicklung bitte an ihren Händler oder Jetboil.

Diese Garantie deckt keine Schäden oder Fehlfunktionen ab, die durch Missbrauch, unvorschriftsmäßige Wartung, Fahrlässigkeit, allgemeine Abnutzungserscheinungen, Unfall oder durch einen dieser Bedienungsanleitung nicht entsprechenden Gebrauch entstanden sind.

Diese Garantie ist ausschließlich für den ursprünglichen Käufer gültig. Ein Kaufbeleg ist vorzuzeigen.

BIS AUF DIE HIER AUSDRÜCKLICH GENANNTEN ODER ALS SELBSTVERSTÄNDLICH VORAUSGESETZTEN PUNKTE WIRD KEINERLEI WEITERE GARANTIE GEWÄHRT, UND ZWAR EINSCHLIESSLICH DER ALS SELBSTVERSTÄNDLICH VORAUSGESETZTEN ZUSICHERUNG ALLGEMEINER GEBRAUCHSTAUGLICHKEIT UND DER EIGNUNG FÜR EINEN BESTIMMTEN ZWECK, ABER NICHT AUF SIE BESCHRÄNKT.

JETBOIL IST NICHT VERANTWORTLICH FÜR FOLGE- ODER NEBENSCHÄDEN JEGLICHER ART.

Diese Garantie unterliegt speziellen rechtlichen Grundlagen. Ebenso ist die Rechtslage je nach Staat unterschiedlich. Manche Staaten erlauben keinen Haftungsausschluss oder eine Haftungsbeschränkung aus Neben- oder Folgeschäden, bzw. die Beschränkung oder den Ausschluss von besagten Garantien, so dass oben erwähnte Ausschlüsse oder Beschränkungen möglicherweise für Sie nicht zutreffen.

## INFORMATION ZUR INTERNATIONALEN GARANTIE

Für Informationen zu Garantien, die Ihren PCS betreffen, wenden Sie sich bitte Ihren Händler vor Ort oder Ihren Vertriebspartner.

Verändern Sie nichts an diesem Gerät. Der PCS darf ausschließlich von autorisierten Personen gewartet werden. Bringen Sie das Gerät zu Ihrem Händler vor Ort oder Ihrem Vertriebspartner, sollte ein Fehler mit dieser Bedienungsanleitung nicht behoben werden können.

## (ES) ESPAÑOL

**Importante: Lea cuidadosamente estas instrucciones. Hagase familiar con el aparato antes de conectarlo a su cartucho de gas. Guarde estas instrucciones para referencia futura.**

PELIGRO! FALTA DE SEGUIR ESTAS INSTRUCCIONES PUEDE RESULTAR EN MUERTE, DAÑO CEREBRAL, HERIDAS SERIAS Y QUEMADURAS, O DAÑOS DE PROPIEDAD PERSONAL.

USE SOLAMENTE AL AIRE LIBRE.

## PARA SU SEGURIDAD

**Si usted huele gas:**

- No intente encender el aparato.**
- Extinga llamas abiertas.**
- Desconecte de la fuente de combustible.**

## PARA SU SEGURIDAD

**No almacene o use gasolina o cualquier otro liquido con vapores flamables en la vecinidad de este o cualquier otro aparato.**

 <b>PELIGRO</b>	<p style="text-align: center;"><b>RIESGO DE MONÓXIDO DE CARBONO</b></p> <p>Este aparato puede producir monóxido de carbono que no tiene olor.</p> <p>Usandolo en un espacio encerrado puede causarle muerte.</p> <p>Nunca use este aparato en espacios encerrados como cámpers, carpas, automóviles o casas.</p>
--	--

 <b>ADVERTENCIA</b>	<p>Cartuchos de combustible pueden explotar.</p> <p>Mantengalos lejos de calor, sol directo y fuentes de ignición. Cartuchos deben ser almacenados al aire libre en una area bien ventilada, fuera del alcance de niños.</p>
--	--

No use la unidad sobre una superficie caliente. **Si no puede mantener la palma de su mano sobre una superficie por mas de 5 segundos, la superficie esta muy caliente para colocar el cartucho de combustible.**

Si hay fuga en su aparato (olor a gas), muevalo a una area bien ventilada y libre de llamas donde la fuga pueda ser detectada y detenida. Si usted desea revisar fugas en su aparato hagalo afuera al aire libre. No intente detectar una fuga usando una llama; use agua jabonosa.

**Partes accesibles pueden volverse muy calientes. Mantenga fuera del alcance de niños.**

PCS debe ser operado sobre una superficie horizontal, por lo menos 1 metro lejos de otra superficie adjunta (paredes o techos), materiales flamables y fuentes de ignición.

No se apoye sobre la hornilla, mantenga cabello y otras partes corporales lejos de la unidad mientras la encienda. No mueva o incline a PCS mientras la hornilla esta encendida. Puede llamear.

## ESPECIFICACIONES

**Categoría de gas:** butano bajo presion de vapor

Use solamente con cartuchos de combustible Jetboil Jetpower Isobutano/Propano (venta separada). El cartucho debe cumplir con el estándar EN417. Puede resultar peligroso intentar colocar otro tipo de cartuchos de combustible.

**Tamaño de Jet:** 0.21 mm
**Producción de poder:** 1300 vatios (4,500 BTU/hora)

**Consumo de gas:** 100g/hora

## MONTAJE

**HAGA REFERENCIA A LOS DIAGRAMAS:**

*Los diagramas mostrados en la pagina 1 son proporcionados para su referencia en el montaje y uso de PCS:*

- |   |  |
|---|--|
| <b>1.</b> Aparato ensamblado            | <b>8.</b> Estabilizador de cartucho**                |
| <b>2.</b> Hornilla y envoltura          | <b>9.</b> Soportes de olla**                         |
| <b>3.</b> Válvula de control            | <b>10.</b> Ensamblaje de estabilizador de cartucho** |
| <b>4.</b> Acoplamiento de cartucho      | <b>11.</b> Ensamblaje de soportes de olla**          |
| <b>5.</b> Taza y tapa inferior          | <b>12.</b> Almacenaje de soportes de olla**          |
| <b>6.</b> Taza y acoplamiento de base   | <b>13.</b> Almacenaje de estabilizador de cartucho** |
| <b>7.</b> Aparato empacado y almacenado |  |

*\*\* - No incluido en todo paquete*

Quite la tapa (1.1.)y saque la base de la hornilla (1.5) y el cartucho de combustible (VENTA SEPARADA) (1.6), localizados dentro de la taza de cocinar de 1.0 litros(1.3). Si utiliza el estabilizador de cartucho (8) y los soportes de olla (9), saquelos tambien de la taza de cocinar de 1.0 litros (1.3).

Asegure que la válvula de control (3.1) este cerrada (apriete con el sentido de las agujas del reloj) y que el O-ring (3.4) este en lugar y en buena condición antes de conectar al cartucho de gas. No utilice este aparato si tiene sellos dañados o gastados, si tiene fuga, o se encuentra dañado o funcionando inadecuadamente.

Quite la tapa del cartucho de combustible (4.1) y coloquela a un lado.Revise los sellos y las roscas localizadas entre la base de la hornilla y el cartucho para asegurar un sello adecuado. Sostenga el cartucho vertical y atornillelo fijamente a la base de la hornilla (4.2). Atornille a pulso, y evite cruce de roscas del cartucho.

**Si utiliza el estabilizador de cartucho y soportes de olla:** Extienda las patas estabilizadoras (8) y conecte el estabilizador al cartucho de combustible (10). Asegure que el cartucho de combustible se encuentre centrado sobre el estabilizador , y que los tres ganchos queden enganchados. Coloque la base de la hornilla, con el cartucho de combustible y estabilizador ya conectados sobre una superficie firme, plana y fresca. Extienda el soporte de olla (9), coloquelo sobre la base de la hornilla y gire hasta cerrar (10). Asegure que los cuatro acomplamientos esten completamente enganchados, y que el soporte este montado y estable.

Coloque la base de la hornilla con el cartucho de combustible conectado sobre una superficie firme, plana y fresca.

## ADVERTENCIA DE USO

NUNCA DESCUIDE UN APARATO PCS EN USO.

**AVISO DE SEGURIDAD:** Siempre cambie cartuchos de combutible en un local bien ventilado, preferiblemente al aire libre, lejos de fuentes de incendio, tales como llamas vivas, pilotos, fuegos electricos y lejos de otras personas.

	Vapor de combustible tibio se puede condensar sobre una hornilla muy fria, rociando combustible. Esto podria producir llameo peligroso. <b>Use precaución en climas fríos.</b> Usted podria sufrir quemaduras serias.
---	---

	Si siente olor a gas antes de abrir la válvula de control, <b>no intente encender la hornilla.</b> Nunca esponga la estufa a vapores or liquidos flamables mientras encienda la hornilla. Puede causar una explosión o incendio. Asegure que la válvula de control este cerrada (gire con el sentido de aguja de reloj), y el cartucho de combustible este bien enroscado. Si olor a gas persiste, desconecte el cartucho de combustible y haga referencia a la sección de resolución de problemas.
---	---

	Encienda la hornilla antes de colocar la olla. Mantenga la hornilla a distancia de brazo extendido, lejos de la cara durante ignición. Usted podria sufrir quemaduras serias.
---	---

## INSTRUCCIONES DE USO

Pruebe el encendedor (2.5) antes de abrir la válvula. Si no causa chispa, haga referencia a la sección de resolución de problemas. Para encender, oprima el botón de ignición repetidamanete (2.5) y lentamente gire la válvula de control (3.1) ½ vuelta contra el sentido del reloj para abrir. Oprima el botón de ignición hasta que una llama sea observada. Usando la válvula de control (3.1) ajuste la llama a posición baja a media antes de colocar la olla sobre la hornilla.

	No mueva, levante, o incline mientras encendido. Combustible puede rociar y causar llameo. Usted podria sufrir quemaduras serias.
---	---

Quite la tapa de plastico de la parte inferior de la taza de cocinar girandola hasta que hale facilmente (5.1). NO fria o cocine comidas con bajo contenido liquido. Siempre use llama en posición baja cuando caliente comidas liquidas para evitar desborde. Añada liquido o comida liquida a la taza de cocinar. NO CALIENTE LA TAZA DE COCINAR VACIA. **No exceda liquidos arriba de la linea 0.5 l “MAX”.** Desborde puede ocurrir. Cuando caliente liquidos cerca de capacidad maxima, use llama en posición baja y precaución para prevenir desborde de liquidos.

Oriente la taza de cocinar con la base de hornilla encendida visualmente alineando las ranuras en la taza con proyecciones en la base. Baje la taza sobre la base y gire con el sentido de las agujas del reloj hasta que cierre en lugar (6). El cubertor (1.2) no debe extender mas abajo de la orilla baja da la taza (1.4) para prevenir quemadura. Coloque la tapa (1.1) flojamente sobre la taza de cocinar durante calentamiento.

	<b>Tome mucho cuidado</b> cuando caliente liquido o comida liquida cerca de capacidad maxima de la olla. Desborde de liquido mientras hierve puede ocurrir. Usted podria sufrir quemaduras serias.
---	--

***Si utiliza el estabilizador de cartucho y soportes de olla:*** Nunca use un recipiente mas grande de 23 cm. en diametro o mas pesado de 3 kg. Asegure que las patas de soporte de la olla esten completamente extendidas y cerradas en lugar antes de colocar ollas encima.

## ALMACENAJE DESPUES DE USO

Cierre la válvula de control (3.1) (apriete con el sentido de las agujas de reloj) para extinguir la llama. Agarre el cubertor de neoprina firmemente (1.2) y separe la taza de cocinar de la base de la hornilla sosteniendo la parte plastica de la base (2.4) y girando la taza contra el sentido de las agujas del reloj. Despues de quitar la taza del calor, vuelva a colocar la tapa de plastico sobre la taza (5.2) para prevenir quemaduras y mantener temperatura. PERMITA QUE EL JETBOIL PCS SE ENFRIE ANTES DE TOCAR LAS PARTES DE METAL EXPUESTAS.

SIEMPRE ASEGURE QUE LA HORNILLA (2.2) ESTE EXTINGUIDA ANTES DE DESCONECTAR EL CARTUCHO DE COMBUSTIBLE (1.6). Desatornille el cartucho de combustible de la base de hornilla (4.2) y vuelva a colocar la tapa plastica del cartucho (4.1). **Siempre desconecte el cartucho de combustible de la válvula de control antes de almacenar.** Coloque el cartucho de combustible tapado dentro de la taza de cocinar y la hornilla encima en posición vertical (7). Coloque la tapa.

**Si utiliza el estabilizador de cartucho y soportes de olla:** Quite el soporte de olla de la base de la hornilla (11), doble los soportes (12). Quite el estabilizador de la parte inferior del cartucho de combustible (10), y doble las patas estabilizadoras (8). Coloque el cartucho de combustible dentro de la taza de cocinar y los soportes de olla al reves encima del cartucho de combustible. Guarde el estabilizador al reves dentro de la base de la hornilla (13), y coloque la base de la hornilla sobre el cartucho de combustible tapado. Coloque la tapa.

## RESOLUCIÓN DE PROBLEMAS

No modifique este aparato. Este aparato debe de ser mantenido solamente por una persona autorizada. Si un problema no puede ser corregido usando estas instrucciones, vea la Garantía Limitada abajo.

***Operación abnormal de la hornilla:*** Revise para asegurar que el tubo de mescla este libre de escombros para proveer combustion de aire adecuada, y que gases del tubo de escape puedan ventilar adecuadamente. Cuando encienda correctamente, la llama debe aparecer entre azul y levemente turquesa en color. Jamas utilice solventes o cualquier otro agente de limpieza en el ensamblaje de la hornilla.

***Limpiando el orificio:*** Cierre la válvula de control de gas (3.1) y quite el cartucho de combustible. Desatornille la cabeza de la hornilla (2.2) del tubo de la hornilla, y quite el ensamblaje de válvula (3.3). Separe el plato de base de acero (2.3) y la cabeza de la hornilla de la envoltura de plastico (2.4), asegurando de no dañar el encendedor (2.1). Use una llave inglesa de 6mm o el hoyo hexagonal en el plato de base como llave inglesa para desatornillar la tuerca de bronce hexagonal del orificio (3.2) de la parte superior del ensamblaje de válvula. Limpie el orificio soplando por el pequeño agujero desde arriba. NUNCA utilice un alfiler o objeto puntudo para limpiar la obstrucción, puede dañar el hoyo causando que el aparato sea inseguro. Reensamble la base de la hornilla y asegure no hayan fugas. Si el problema persiste, reemplace el inyector (disponible en el Paquete de Mantenimiento de Jetboil (VENTA SEPARADA)).

***Reemplazando el O-ring:*** Si el O-ring (3.4) esta dañado o rajado, reemplacelo (disponible en le paquete de Mantenimiento Jetboil(VENTA SEPARADA)).

***Fallo de encendedor:*** Haga ajustes finos al alambre de ignición con un alicante para que la punta este 3-6mm encima de la cabeza de la hornilla (2.2). Si el encendedor falla en chispear, reemplace con un encendedor nuevo (disponible en le paquete de Mantenimiento Jetboil (VENTA SEPARADA)) o use cerrillos o encendedor.

***La llama no extingue:*** Válvula esta dañada . Apriete la válvula lo más posible, apague la llama, e inmediatamente quite el cartucho de combustible. Devuelvalo a su vendedor.

## INFORMACIÓN DE GARANTIA DOMESTICA (EEUU)

Jetboil PCS tiene una garantía limitada de 1 año. Si este producto dejara de funcionar adecuadamente bajo condiciones normales durante uso en el primer año contacte a su vendedor o Jetboil sobre el proceso de devolución. Solamente Jetboil puede determinar si el problema es cubierto por la garantía. Si este es el caso, Jetboil, reparara o reemplazara la unidad a su discreción y se la devolvera libre de cargo.

Esta garantía no cubre daño o malfuncionamiento debido a uso inadecuado, mantenimineto incorrecto, negligencia, gastos normales, accidentes o uso adicional al descrito en estas instrucciones.

Esta garantía aplica solamente al comprador original. Comprobante de venta es requerido.

CON EXCEPCIÓN A LO QUE ESTA PROPUESTO AQUI, NO GARANTIAS ADICIONALES, EXPRESADAS O IMPLICADAS, INCLUYENDO PERO NO LIMITADOA LAS GARANTIAS IMPLICADAS DE MERCANTIBILIDAD Y CAPACIDAD PARA UN PROPOSITO PARTICULAR.

JETBOIL NO SERA RESPONSABLE POR NINGUNOS DAÑOS DE CONSEQUENCIA O DAÑOS INCIDENTALES.

Esta garantía le otorga derechos legales específicos. Usted quizá tenga otros derechos que varían de estado en estado. Unos estados no permiten la exclusión o limitación de daños incidentales o consecuenciales, o limitación o exclusión de garantías implicadas, así que las exclusiones o limitaciones arriba mencionadas quizá no apliquen a usted.

## INFORMACIÓN DE GARANTÍA INTERNACIONAL

Contacte a su vendedor local o distribuidor para información al respecto de garantías que cubran su PCS.

No modifique le aparato. El PCS debe recibir servicio por una persona autorizada. Devuelva a su lugar de venta local o distribuidor si un daño no puede ser reparado utilizando estas instrucciones.

## DISTRIBUTORS AND DEALERS

### Australia

Sea To Summit  
6 Brown Street  
East Perth WA 6004  
T: +61.8.9221.6617  
F: +61.8.9221.6618

### Austria/Germany

MORE Hohensinn  
A-5424 Bad Vigaun  
Brettsteinweg 191  
Austria  
T: +43.6245.20430  
F: +43.6245.20430-99

### Canada

In-Sport Fashions, Inc  
125 Boulevard Montpellier  
montreal, Quebec H4N 263  
T: 514.385.1577  
T: 514.385.9940

### China

Himalaya Trading Co. LTD  
Room 607 Water Building  
1019 Shennan Road  
C Shenzhen City, China  
T: 86 755 8213 2348

### Denmark

Zigar ApS  
Skodsborgvej 362  
DK-2850  
Naerum  
Denmark  
T: 45 33 22 40 07

### Finland

Vandernet Oy  
Palkaneentie 19A  
A 00510 Helsinki  
T: 358 (0)20 741 8347

### France

Nic-Impex  
PO BOX 10120  
74941 Annecy Le vieux Cedex  
France  
T: +33.4.50.57.13.51  
F: +33.4.50.67.77.95.

### Greece

ActivePoint  
37 Sarpidonos Street  
104 42 Athens, Greece  
T: +30.210.92.10.906  
F: +30.210.92.20.017

### Iceland

Krux  
Cintamani Center  
Laugavegur 11  
#101 Reykjavik  
T: +354.863.6356  
F: +354.866.6900

### Japan

Montbell  
Montbell 1-33-20  
Shinmachi Nishi-Ku  
Osaka, 550-0013 Japan  
T: +81.6.6531.4789  
F: +81.6.6531.4280

### Netherlands, Belgium

**Luxembourg**  
Technolyt  
Industrieweg 35  
1521 NE Wormerveer  
Holland  
T: +31.756.474.547  
F: +31.756.213.663

### New Zealand

Marvelox Adventure  
27 Heywards Road  
Clarkville RD  
2 Kaiapoi  
Christchurch 8252  
T: +64.3.375.5000  
+64.3.327.0177

### Norway

Cirdan AS  
Orjeveien 44  
N-1850 Mysen  
Norway  
T: +47.2202.5000  
F: +47.2202.5001

### Russia

ActivEra  
Russia Moscow  
129085 Godovikova Street  
9 Activera Larisa Smeleva  
T: +7.495.721.29.52

### South Africa

Ram Mountaineering  
PO Box 566  
Howard Place,  
Cape Town 7450 South Africa  
T: +27.21.532.0549  
F: +27.21.531.2844

### South Korea

OD Camp  
OD Camp 3/F  
380-14 OD BLDG  
Sungnai-Dong, Kangdong-Ku  
Seoul, 134-030 Korea  
T: +82.2.449.4467  
F: +82.2.449.4607

### Spain

Banola Outdoors, S.L  
Apartado 235 E20280  
Hondarribia Spain  
T: +34 943 110 082

### Sweden

C2 Vertical Safety AB  
Salagatan 23  
753 30 UPPSALA Sweden  
T: 46 18 677990

### Switzerland

Exped AG  
Hardstrasse 81  
CH-8004 Zurich  
Switzerland  
T: +41.1.497.1010  
F: +41.1.497.1011

### Taiwan

Metroasis  
No.307-1, Chung Hua Rd  
Chu Pei City, Hsinchu Hsien  
Taiwan ROC  
T: 886-3-5529378

### Turkey

Marintek  
Bagdat Cad. No: 39 34724  
Istanbul, TURKEY  
T: 90 216 349 1661

### United Kingdom & Ireland

Lyon Equipment  
Rise Hill Mill  
Dent - Sedbergh  
Cumbria UK LA10 5QL  
T: +44.15396.25493  
F: +44.15396.25454

For recipes, tips and product registration, visit:

Jetboil, Inc.  
540 North Commercial Street  
Manchester, NH 03101 U.S.A.  
T: 1-603-518-1600  
F: 1-603-518-1619  
www.jetboil.com  
info@jetboil.com

